



Dell Cast

Brukerhåndbok



Merknader, forholdsregler og advarsler

-  **MERK:** Avsnitt merket med MERK inneholder viktig informasjon som hjelper deg med å bruke Dell Cast mer effektivt.
-  **FORHOLDSREGEL:** Et **FORSIKTIG**-avsnitt angir potensiell fare for maskinvaren eller tap av data hvis du ikke følger instruksjonene.
-  **ADVARSEL:** ADVARSEL angir potensiell fare for skade på eiendom, personskade eller død.

Copyright © 2014 Dell Inc. Med enerett. Dette produktet er beskyttet av amerikansk og internasjonal opphavsrett og åndsrett. Dell™ og Dell-logoen er varemerker som tilhører Dell Inc. i USA og/eller andre juridiksjoner. Alle andre merker og navn som nevnes i dette dokumentet kan være varemerker til de respektive selskapene.

Innhold

Hva finnes i esken	5
Funksjoner	6
Krav	7
Laste ned Dell Cast-appen	7
Android	7
Windows-	7
Koble til Dell Cast	8
Produktivitetsmodus	10
Speilmodus	10
Android	10
Windows-	10
Kable til kablet tastatur og mus	11
Tilbakestille Dell Cast	12
Spesifikasjoner	13
Sertifiseringsinformasjon for FCC-erklæring	14
Sertifiseringsinformasjon for IC-erklæring	15
Sertifiseringsinformasjon for CE-erklæring	16

- ⚠ ADVARSEL: Dell Cast er ikke utformet, produsert eller beregnet brukt i farlige miljøer som krever feilsikker ytelse slik at hvis Dell Cast svikter, kan det føre direkte til dødsfall, personskader eller alvorlig fysiske skader eller miljøskader.
- ⚠ ADVARSEL: Dell Cast kan bli varm under bruk. Dette er normalt. Koble fra strømkabelen og la Dell Cast kjøle ned før den berøres eller flyttes fra skjermenheten.
- ⚠ ADVARSEL: Kun kabelen som følger med, må brukes til Dell Cast. Dersom en annen kabel brukes, kan det eventuelt skade Dell Cast og visningsenheten.
- ⚠ ADVARSEL: Ikke utsett Dell Cast for vann eller eksterm varme, kulde, støv eller andre ekstreme forhold, fordi Dell Cast kan dermed fungere feil eller ikke fungere. Forsøk ikke å demontere eller reparere Dell Cast fordi det den føre til at Dell Casts begrensede garanti ugyldiggjøres og du, skjermenheten eller Dell Cast kan skades.

Hva finnes i esken



1

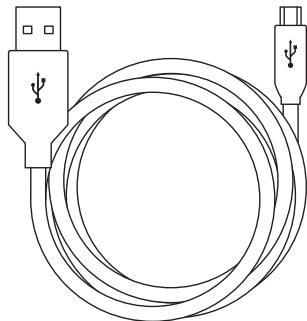

2



3

-
- 1 Dell Cast

 - 2 USB-kabel

 - 3 Hurtigstartveiledning

Funksjoner

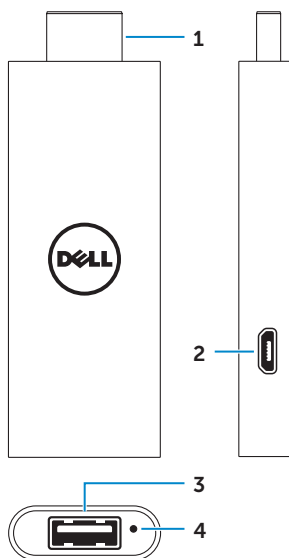

Del	Funksjonalitet
1 HDMI-kontakt	Koble til en HDMI-port på skjermerheter som en TV, skjerm osv.
2 Micro-USB-port	Koble en micro-USB-kabel for å gi strøm til adapteren.
3 USB-port	<ul style="list-style-type: none">• Koble mottakeren fra et trådløst tastatur eller en trådløs mus.• Koble til et tastatur med ledning.• Koble til en USB-hub for å koble et tastatur or en mus med ledning samtidig.
4 Tilbakestillingsnålhull	Trykk på tilbakestillingsknappen i tilbakestillingsnålhullet i 2 sekunder med et binders, for å tilbakestille Dell Cast. Se "Tilbakestill Dell Cast" på side 12 for å finne ytterligere informasjon.

Krav

- Dell-nettbrett med Dell Cast-app og Wi-Fi-nettverksforbindelse
- Skjermerhet med HDMI-port
- Strømadapter (selges separat) eller via en USB-port
 - ▣ **MERK:** Hvis det ikke finnes en USB-port med strøm på skjermerheten, brukes strømadapteren som ble levert sammen med nettbrettet eller kjøp en strømadapter fra Dell for å koble Dell Cast til et strømuttak.
- Trådløst/kablet tastatur og trådløs/kablet mus (selges separat)

Laste ned Dell Cast-appen

▣ **MERK:** Dell Cast-appen støttes bare på visse nettbrett.

Android

Dell Cast er integrert med operativsystemet på nettbrettet. Sørg for at operativsystem på nettbrettet er oppdatert. Ta hurtig på **Innstillinger** ⚙️ → **Om nettbrettet** → **Systemoppdatering**.

Windows-

Slik laster du ned Dell Cast-appen:

1. Gå til **dell.com/support**.
2. Ta hurtig på **Nettbrett og mobilenheter**.
3. Ta hurtig på **Nettbrett**.
4. Ta hurtig på nettbrettmodellen fra listen med enheter.
5. Ta hurtig på **Drivere og nedlastinger**.
6. Ta hurtig på **App**.
7. Ta hurtig på **Last ned fil** under Dell Cast-appen.
Følg instruksjonene på skjermen for å lagre filen.
8. Naviger til mappen der filen ble lagret.
9. Ta hurtig to ganger på filen, og følg instruksjonene på skjermen for å fullføre installasjonen av Dell Cast.

Koble til Dell Cast

1. Koble mottakeren fra det trådløse tastaturet og den trådløse musa til Dell Cast, og slå på tastaturet og musa.

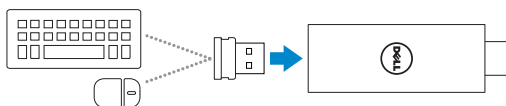

MERK: Se "Kable til kablet tastatur og mus" på side 11 hvis du kobler deg til et kablet tastatur eller mus.

2. Koble Dell Cast til en HDM-port på skjermenheten.
3. Koblen micro-USB-enden av USB-kabelen til micro-USB-porten på Dell Cast.
4. Koble USB-enden av USB-kabeln inn i en USB-port med strøm, på skjermenheten.

MERK: Bruk en strømadapter hvis det ikke finnes en USB-port med strøm, på skjermenheten.

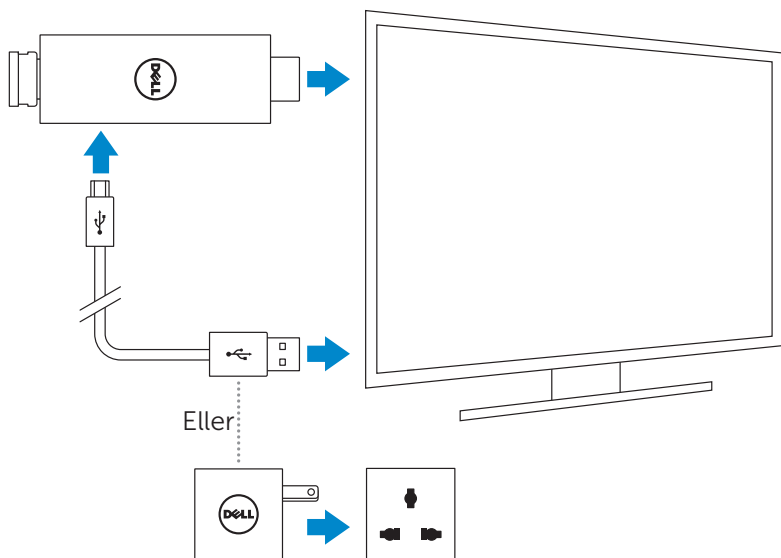

5. Bytt skjermenhetsinngangen til HDMI-porten der Dell Cast er tilkoblet.
- 📌 **MERK:** Se dokumentasjonen som gjelder skjermenheten for å finne informasjon om å bytte inngangen på skjermenheten.

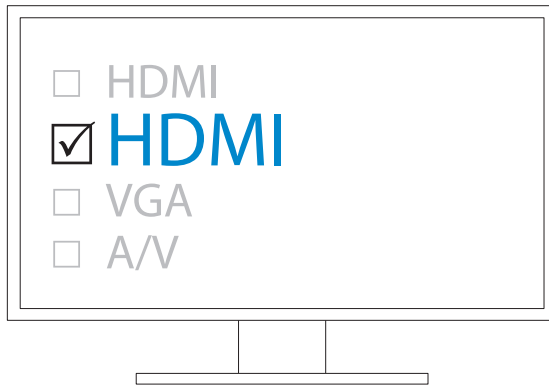

Velkomstskjermen vises, og viser tilkoblede enheter i grønt.

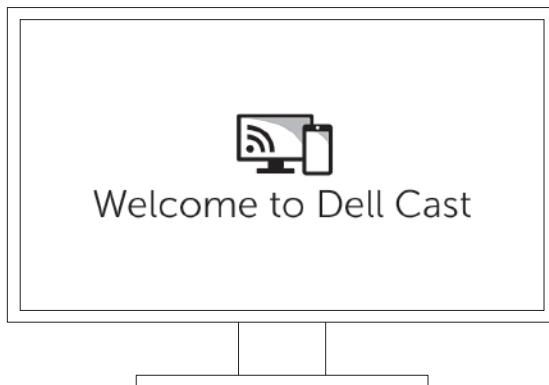

6. Start Dell Cast-appen på nettbrettet, og følg instruksjonene på skjermen for å sette opp Dell Cast.

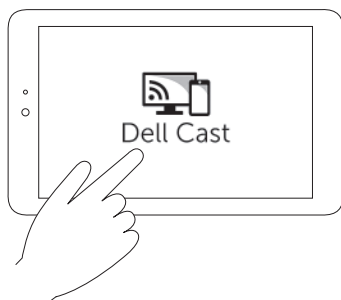

Produktivetsmodus

Produktivetsmodusen gir en skrivebordsopplevelse. Dell Cast starter i produktivetsmodus som standard.



Speilmodus

Speilmodus repliserer nettbrettets grensesnitt. Slik aktiverer du speilmodus:

Android

1. Ta hurtig på **Innstillinger**  → **Skjerm** → **Cast-skjerm**.
2. Ta hurtig på menyikonet  → **Aktiver trådløs skjerm**.

Windows-

Sveip fra høyre kant av skjermen for å få tilgang til amuletter, og ta deretter hurtig på **Enheter**  → **Prosjekt**  → **Duplikat**.

Kable til kablet tastatur og mus

MERK: Et tastatur må kobles til for å fullføre Dell Cast-oppsettet.

Dersom kun et tastatur tilkobles, skal tastaturet kobles til USB-porten på Dell Cast.

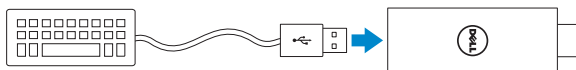

Tastatur med innebygd USB-hub

1. Koble tastaturet til USB-porten på Dell Cast.
2. Koble musa til USB-porten på Dell Cast.

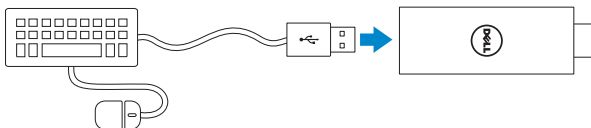

Ekstern USB- hub

1. Koble USB-huben til Dell Cast.
2. Koble tastaturet og musa til USB-huben.

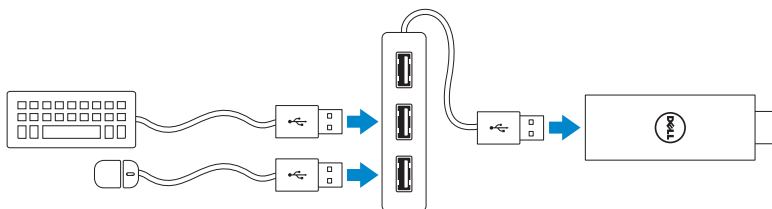

Tilbakestill Dell Cast

Slik tilbakestiller du Dell Cast:

1. Kontroller at Dell Cast er koblet til skjermenheten og at Dell Cast er slått på.
2. Trykk på tilbakestillingsknappen i tilbakestillingsnålhullet på Dell Cast i 2 sekunder med et binders.

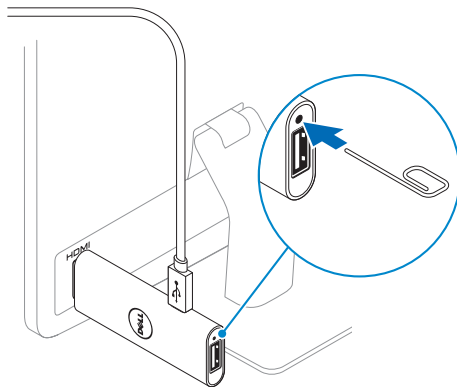

Spesifikasjoner

Enhetsinformasjon

Markedsføringsmodell	Dell Cast
Regulerende modell	BEL01
Støttet operativsystem	<ul style="list-style-type: none">• Android 4.4 eller nyere• Windows 8.1 eller nyere

Dimensjoner og vekt

Lengde	73 mm (2,87")
Bredde	28 mm (1,10")
Dybde	10 mm (0,39")
Vekt	30 g (0,07 lb)

Systeminformasjon

Prosesor	Intel Atom Dual Core
Grafikk	Integrert i prosessor

Porter og kontakter

USB	Én USB 3.0-port
Micro-USB	Én micro-USB-port
HDMI	Én HDMI-kontakt
Tilbakestillingsnålhull	Ett tilbakestillingsnålhull

Kommunikasjoner

Trådløst	<ul style="list-style-type: none">• Wi-Fi 802.11 b/g/n/ac• Bluetooth 4.0• Intel WiDi• Miracast
----------	---

Enhetsmiljø

Temperaturområde	
Ved bruk	0 °C til 40 °C (32 °F til 104 °F)
Oppbevaring	-20 °C til 65 °C (-4 °F til 149 °F)
Relativ fuktighet (maksimum)	10 % til 90 % (ikke-kondenserende)

Sertifiseringsinformasjon for FCC-erklæring

 **MERK:** Dell er ikke ansvarlig for eventuell radio eller skjerminterferens som forårsakes av uautorisert endring av dette utstyret. Alle endringer til dette utstyret kan føre til at utstyret ikke fungerer.

Dette utstyret er testet og er i samsvar med grensene til klasse B, digitalt utstyr, i samsvar med del 15 i FCC-reglene. Disse grensene er beregnet på å gi rimelig beskyttelse mot skadelig interferens i en installasjon i et boligområde. Dette utstyret genererer, bruker og skal stråle radiofrekvent energi, og hvis det ikke installeres og brukes iht. anvisningene, kan det forårsake skadelig interferens på radiokommunikasjon. Det finnes imidlertid ikke noen garanti for at det ikke skjer interferens i en best installasjon. Hvis dette utstyret forårsaker interferens med radio- eller skjermenhetsmottak, noe som kan fastslås ved å skru utstyret av og på, oppfordres du til å prøve å fjerne interferensen på en av følgende måter:

- snu eller flytt på mottaker antennen.
- øke avstanden mellom utstyret og mottakeren.
- koble utstyret på i et uttak på en annen krets enn mottakeren er koblet til.
- søk hjelp hos en forhandleren eller en erfaren radio/TV-tekniker.

Dette utstyret er i samsvar med del 15 av FCC-reglene. Bruken er betinget av følgende to forhold:

1. Dette utstyret må ikke forårsake skadelig interferens.
2. Dette utstyret må ta imot eventuell interferens, inkludert interferens som kan forårsake uønsket drift.

Endringer eller modifikasjoner som ikke er uttrykkelig godkjent av parten som er ansvarlig for samvar, kan ugyldiggjøre brukerens myndighet til å bruke adapteren eller ugyldiggjøre garantien.

Dette utstyret er i samsvar med FCCs RF-stråleeksponeringsgrensene som gjelder et ukontrollert miljø. Dette utstyret og antennen må ikke samkoble eller brukes i forbindelse med eventuelt annen antenne eller sender. For å være i samsvar med samsvarskravene til FCC som gjelder RF-eksponering, gjelder denne tillatelsen kun mobile konfigurasjoner.

Antennene som brukes ved denne overføringen, må installeres med en minsteavstand på 20 cm (7,87") fra alle personer og må ikke kobles sammen med eller brukes i forbindelse med eventuell annen antenne eller sender.

Sertifiseringsinformasjon for IC-erklæring

Dette utstyret er i samsvar med Industry Canada lisensfritatt(e) RSS-210-standard(er). Bruken er betinget av følgende to forhold:

1. Dette utstyret må ikke forårsake interferens.
2. Dette utstyret må ta imot eventuell interferens, inkludert interferens som kan forårsake uønsket drift.

Dette utstyret er i samsvar med RSS-210 fra Industry Canada. Dette klasse B-utstyr tilfredsstiller alle kravene i de kanadiske forskriftene som gjelder utstyr som forårsaker interferens.

Dette utstyret som brukes i båndbredden 5150 MHz–5250 MHz er kun til innendørs bruk for å redusere muligheten for skadelig interferens på et kokanal mobilt satellittsystem.

Den maksimale antenneøkningen på 2,52 dBi som tillates på utstyr i båndbredden 5725 MHz–5825 MHz skal overholde e.i.r.p.-grensene som spesifiseres for punkt-til-punkt bruk slik de er egnet.

Kraftige radarer er de primære brukerne (dva. prioriterte brukere) av båndbredden 5,65 GHz–5,85 GHz, og disse radarene kan forårsake interferens og/eller skade på LE-LAN-utstyr.

I samsvar med kanadiske ICES-003 klasse B-spesifikasjoner.

Sertifiseringsinformasjon for CE-erklæring

Dette utstyret er i samsvar med de essensielle kraveni artikkel 3 i R&TTE-direktivet 1999/5/EF og direktivet 2004/108/EF.

CE0197 ⚠

